

Пояснительная записка к дизайн-проекту
«Обустройство места отдыха в рамках комплексного благоустройства
общественной территории, расположенной по адресу, село Троицкое,
ул. Пургина, дом 4 у школы»

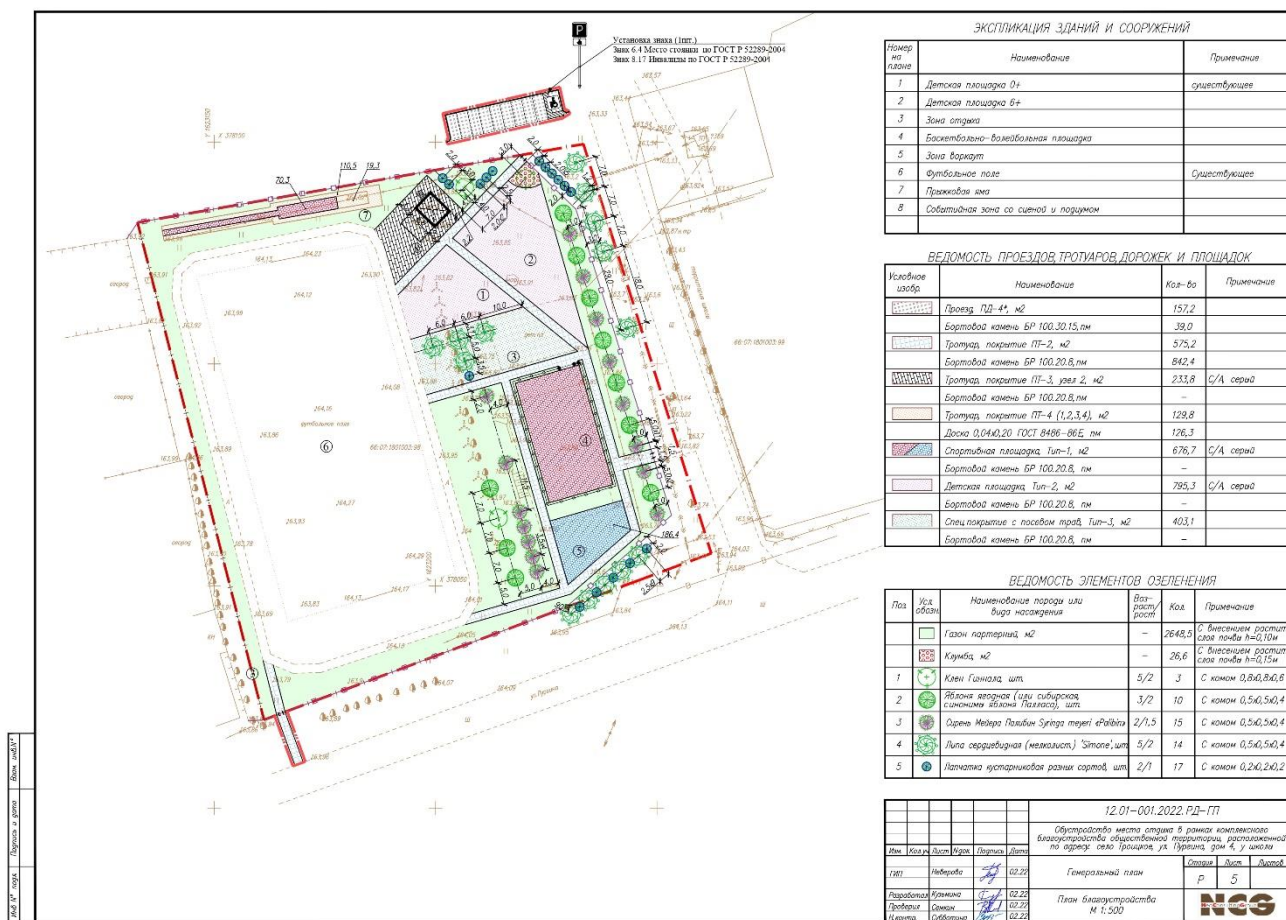

Основой идеи проекта является создание площадок как места для комфортного досуга и круглогодичного отдыха для жителей всех возрастов и различных интересов за счет безопасного удобного, современного пространства.

Ключевыми моментами являются:

- функциональное насыщение и зонирование для отдыха, прогулок с семьей, занятий спортом, отвечающее современным поведенческим тенденциям и сценариям;
- создание сети пешеходных дорожек;
- применение новых материалов и технологий, травмобезопасного покрытия на детских и спортивных площадках;
- озеленение территории.

1. Краткая характеристика объекта.

Проектируемая общественная территория: «Обустройство места отдыха в рамках комплексного благоустройства общественной территории, расположенной по адресу, село Троицкое, ул. Пургина, дом 4 у школы».

Площадь благоустраиваемого участка места отдыха составляет 0,45 га.

Проблемы территории:

- существующее покрытие дорожной одежды тротуаров находится в неудовлетворительном состоянии или отсутствует;
- скудное качество освещения;
- устаревшие малые архитектурные формы;
- нехватка активности и разнообразия спортивных и детских площадок (устаревшее оборудование);
- запущены заросли из старых и больных деревьев, требующие полной выкорчевки в целях безопасности (угроза падения);
- разрушенное ограждение.

2. Технологические конструктивные решения.

Дизайн-проект общественной территории городского округа Богданович разрабатывался в соответствии с Федеральным законом от 29.12.2004 № 190-ФЗ «Градостроительный кодекс Российской Федерации», СП 42.13330.2016. Свод правил. Градостроительство. Планировка и застройка городских и сельских поселений. Актуализированная редакция СНиП 2.07.01-89 (утв. Приказом Минстроя России от 30.12.2016 № 1034/пр), СП 52.13330.2016 «Свод правил. Естественное и искусственное освещение». Актуальная редакция СНиП 23-05-95 (утв. Приказом Минстроя России от 07.11.2016 № 777/пр).

Дизайн-проектом предусмотрено создание современной, максимально многофункциональной территории с насыщенной культурно-событийной программой.

Обновлённое пространство зоны отдыха включает в себя несколько функциональных зон:

- спортивная зона с устройством баскетбольно-волейбольной площадки, тренажерной площадки с установкой уличных тренажеров и элементов воркаута, с устройством ударопоглощающего покрытия из резиновой крошки;
- детская зона с выделением двух площадок для разновозрастных групп детей с установкой современного сертифицированного игрового оборудования с ударопоглощающим покрытием из природного песка;
- зона отдыха с установкой беседки и скамеек со спинками;
- установка элементов городской мебели (скамеек, урн для мусора);
- обустройство зоны проведения массовых мероприятий у существующей сцены, с твёрдым покрытием из тротуарной плитки;
- обустройство удобной сети пешеходных дорожек.

Освещение общественной территории планируется выполнить с применением различных видов светильников с энергосберегающими лампами. Предусмотрены мероприятия по восстановлению газонов. Планируется обустройство системы видеонаблюдения и установка камер видеонаблюдения, с выводом изображения в единую дежурную диспетчерскую службу.

3. Детские и спортивные площадки.



Рисунок 1 – детская площадка 0-7 лет

Детская зона включает в себя две площадки для разновозрастных групп детей с установкой современного сертифицированного игрового оборудования с ударопоглощающим покрытием из природного песка.

Игровое оборудование представляет собой набор конструктивных сооружений, способствующих физическому и умственному развитию, оказывающих при этом благоприятные воздействия на социальное, эмоциональное и познавательное развитие детей.

Игровые комплексы дают возможность активно двигаться. Качели и карусели способствуют хорошему настроению.

Дополнительно на площадке 0-7 лет установлена беседка, чтобы родители могли отдыхать и наблюдать за своими детьми.



Рисунок 2 – Детская площадка 7-14 лет

Спортивные площадки предназначены для развития физической культуры, повышения интереса к спорту и формирования здорового образа жизни среди жителей села Троицкое.



Рисунок 3 - Волейбно-баскетбольная площадка

Волейбольно-баскетбольная площадка предназначена для игры в волейбол и баскетбол, оборудована баскетбольными щитами и волейбольными стойками, дополнительно - современным освещением, ограждением и безопасным бесшовным резиновым покрытием.

Напротив общественной территории находится общеобразовательная школа, это позволит проводить на площадках спортивные игры, соревнования, тренировки для детей.



Рисунок 4 – Спортивная площадка с тренажерами

Тренажерная площадка с установкой уличных тренажеров позволит круглый год бесплатно заниматься спортом. Тренажеры рассчитаны на все группы мышц. Площадка повысит уровень интереса к спорту детей и взрослых, снизит уровень заболеваемости, повысит качество жизни населения.



4. Озеленение.



Для создания благоприятного культурно-эстетического воздействия на человека в дизайн-проекте предусмотрено озеленение в виде рулонного газона.





5. Элементы благоустройства.



Вдоль всех дорожек уложен тротуар из асфальтобетонного покрытия. Для удобства посетителей на всей территории размещены уличные скамейки, урны для мусора. Освещение общественной территории выполнено с применением различных видов светильников с энергосберегающими лампами. Территория оснащена камерами видеонаблюдения.

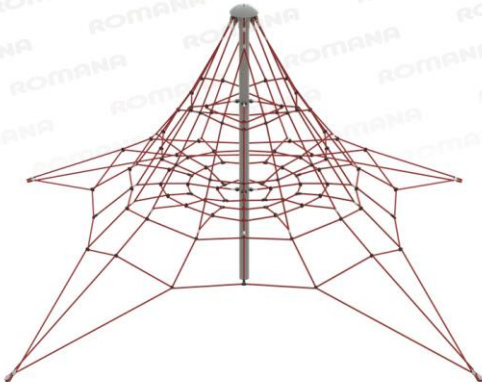

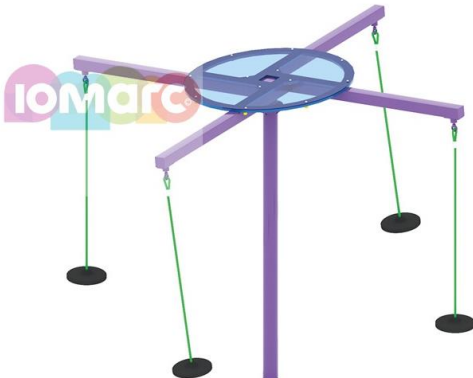
6. Перечень элементов благоустройства.

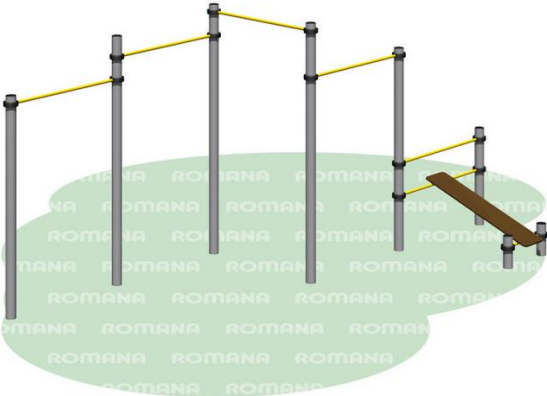

№ п/п	Наименование и характеристики поставляемого товара	Кол-во (шт)
<p>Детская площадка 0-7 лет – 313 м²</p>		
1	 <p>Карусель</p>	1
2	 <p>Качалка-балансир</p>	1
3	 <p>Игровой комплекс «Пожарная машина»</p>	1

4	 <p data-bbox="707 712 935 741">Игровой модуль</p>	1
5	 <p data-bbox="699 1234 943 1263">Песочный дворик</p>	1
6	 <p data-bbox="647 1738 999 1767">Детские качели «Гнездо»</p>	1
<p data-bbox="608 1794 1102 1823">Детская площадка 7-14 лет 482,3 м²</p>		



7	 <p data-bbox="724 562 916 595">Канатный лаз</p>	1
8	 <p data-bbox="453 1032 1187 1066">Детский спортивный комплекс с горкой треугольник</p>	1
9	 <p data-bbox="663 1503 979 1541">Карусель «Вселенная»</p>	1
10	 <p data-bbox="603 2007 1038 2040">Качалка-балансир «Альбатрос»</p>	1

11	 <p data-bbox="635 622 1005 656">Детские качели одинарные</p>	1
<p data-bbox="533 674 1174 712">Спортивная площадка с тренажерами 183,5 м²</p>		
12	 <p data-bbox="638 1182 1005 1214">Спортивное оборудование</p>	1
13	 <p data-bbox="510 1818 1133 1850">Уличный тренажер стационарный «Твистер»</p>	1

14	 <p data-bbox="480 640 1166 674">Уличный тренажер стационарный «Тяга к груди»</p>	1
15	 <p data-bbox="475 1211 1171 1245">Уличный тренажер стационарный «Верхняя тяга»</p>	1
16	 <p data-bbox="456 1805 1187 1839">Уличный тренажер стационарный «Эллиптический»</p>	1

17	 <p>Уличный тренажер стационарный «Маятниковый»</p>	1
Баскетбно-волейбольная площадка 420 м ²		
18	 <p>Щит баскетбольный игровой, фанера на раме 1,8х1,05м со стойкой, кольцом и сеткой</p>	2
19	 <p>Стойка волейбольная уличная с сеткой (комплект)</p>	1

20	 <p data-bbox="440 539 1203 568">3D ограждение волейбольно-баскетбольной площадки</p>	85,5 м.п.
Уличная мебель		
21	 <p data-bbox="695 1032 948 1070">Лавка «Биккьере»</p>	3
22	 <p data-bbox="609 1397 1031 1429">Лавка Соло с подлокотниками</p>	4
23	 <p data-bbox="695 1839 951 1874">Скамейка Мадрид</p>	10

24	 <p data-bbox="619 533 1023 566">Велопарковка Велос (6 мест)</p>	2
25	 <p data-bbox="667 1182 975 1216">Стенд для объявлений</p>	3
26	 <p data-bbox="683 1641 963 1675">Урна бетонная УБ-4</p>	17
<p data-bbox="703 1697 1007 1731">Наружное освещение</p>		

27		8
28		2
29		4

30	 <p data-bbox="694 667 949 696">Беседка со столом</p>	1
31	Резиновое покрытие	603,5 м ²
32	Плиточное покрытие (серое)	237,6 м ²
33	Асфальтобетонное покрытие	567,5 м ²
34	Песчаное покрытие	795,3 м ²
35	Устройство газона	2395,9 м ²
36	Устройство бортового камня	836,6 п.м.
37	Ограждение	280 м.п.